

БИЛЬЯРД FORTUNA 4в1 ПУЛ 3 ФУТА НАСТОЛЬНЫЙ

Артикул: 07736

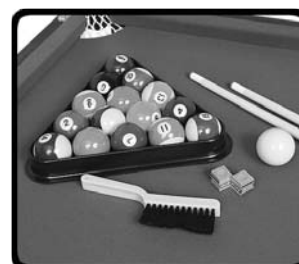

ИНСТРУКЦИЯ ПО СБОРКЕ ПРАВИЛА ИГР

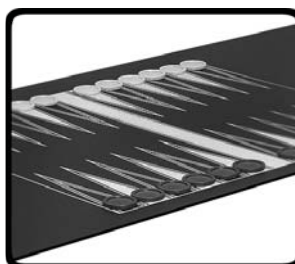
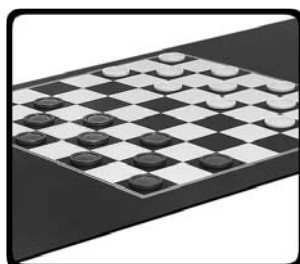
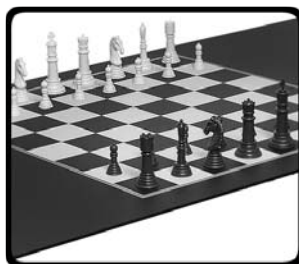

ВНИМАНИЕ!

**Изделие содержит мелкие детали!
Не предназначено для игры детям до 3-х лет!**

1. Проверьте, чтобы все детали, указанные в комплектации, были в наличии. Освободите достаточное пространство перед началом сборки.
2. Во избежание травм сборка мини-бильярда для игры/хранения должна осуществляться под присмотром взрослых.
3. Во избежание несчастных случаев держите упаковочные материалы вне досягаемости маленьких детей.
4. При сборке мини-бильярда всегда пользуйтесь инструкцией.
5. Детям рекомендуется эксплуатировать мини-бильярд под присмотром взрослых.
6. Не направлять кии в глаза и в сторону лица.
7. Во избежание деформации мини-бильярда не храните его в условиях повышенной влажности и перепада температур.

WARNING!

Not suitable for children under 3 years old as this product contains small parts!

1. Please check that all the parts shown in the set have been included. Please prepare enough space before assembly.
2. When folding table for play/storage purposes, adult supervision is essential to avoid possible injury.
3. To avoid possible injury please keep the packaging materials away from children.
4. Assembly instruction must be followed at all times.
5. This game is to be used by children under adult supervision.
6. Do not point at eyes and face.
7. Please don't store this product in cold or damp conditions as it may cause warpage.



КОМПЛЕКТАЦИЯ

<p>#1</p>  <p>Опора 4 шт.</p>	<p>#2</p>  <p>Шары 1 компл.</p>	<p>#3</p>  <p>Треугольник 1 шт.</p>	<p>#4</p>  <p>Мел 2 шт.</p>
<p>#5</p>  <p>Кий 2 шт.</p>	<p>#6</p>  <p>Щетка 1 шт.</p>	<p>#7</p>  <p>Шахматы 1 комплект</p>	<p>#8</p>  <p>Шашки/Нарды 1 комплект</p>
<p>#9</p>  <p>Поле для шахмат, шашек, нарды 1 шт.</p>	<p>МАТЕРИАЛЫ: МДФ, ПЛАСТИК, ТКАНЬ, МЕТАЛЛ</p> 		



Рис. 1

ПРАВИЛА ИГРЫ В АМЕРИКАНСКИЙ ПУЛ – «ВОСЬМЕРКА»

Термины и определения.

Дом – зона стола, из которой выполняется удар по битку для разбивания пирамиды из шаров.

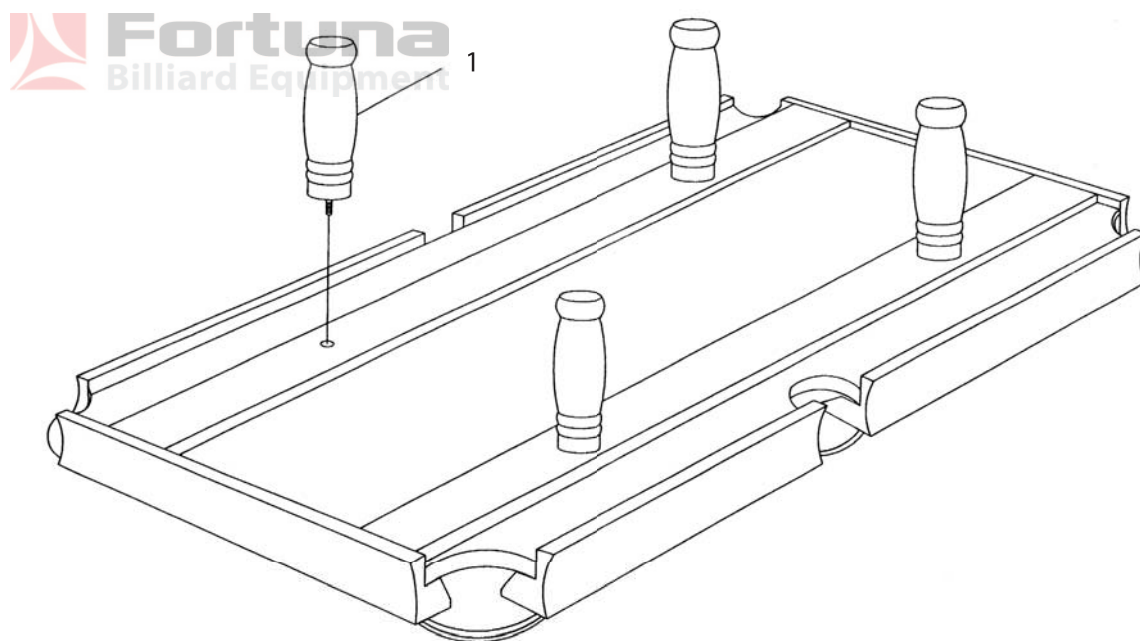
Биток – шар белого цвета.

Прицельные шары – все остальные шары.

1. Перед началом игры с помощью треугольника устанавливается пирамида из 15-ти шаров с шаром №8 в центре. Вершина пирамиды находится в нижней точке (см.рисунок 2). При этом остальные шары размещаются на игровом поле в произвольном порядке, за исключением того, что в дальних от дома углах пирамиды должны быть установлены шары из разных групп – сплошной окраски и полосатые.



Рис. 2

2. Игра начинается с разбивания пирамиды. Для этого биток устанавливается в любую точку стола внутри дома. Игрок, разбивающий пирамиду, определяется жребием. Пирамида разбивается ударом кия по битку. Все удары кием в процессе игры осуществляются только по битку. Прицельные шары должны быть забиты в лузы также с помощью битка. Цель игры: забить в лузы все прицельные шары одной группы, при этом шар №8 должен быть забит последним.

3. Если игрок разбил пирамиду так, что в лузы попали любые шары, кроме битка или шара №8, то он получает право следующего удара. Все удары, кроме удара, разбивающего пирамиду, являются заказными. Т.е. игрок, выполняющий удар, должен сообщить, какой прицельный шар в какую лузу он собирается забить. Если заказанный или любой другой прицельный шар (кроме шара №8) падают в незаказанную лузу, то право выполнения удара переходит к сопернику.

4. При попадании в лузу битка во время разбивания пирамиды право удара переходит к сопернику. Тот в свою очередь выставляет биток на стол в любую точку дома, но бить может только по тем прицельным шарам, которые находятся вне дома. В случае попадания в лузу шара №8 при разбивании пирамиды этот шар выставляется на нижнюю точку дома, а право удара также переходит к сопернику.

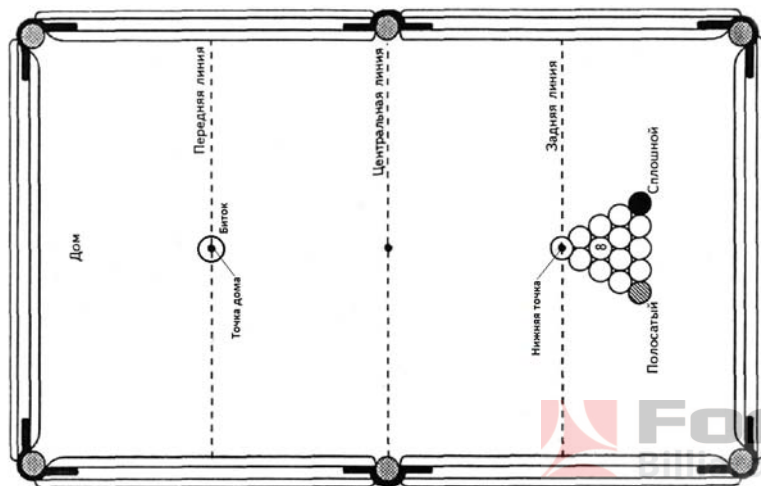
5. После первого попадания заказанного шара в заказанную лузу игрок должен забивать шары из той же группы, к которой относится этот шар.

6. После того, как забиты все шары своей группы, нужно забить последний шар - шар №8. Если этот шар будет забит в незаказанную лузу, то игрок совершивший удар, объявляется проигравшим. Также назначается проигрыш игроку, если в процессе игры в лузу падает шар №8 раньше, чем забиты все прицельные шары из группы, которой играет данный участник.

7. Игрок передает право следующего удара сопернику в следующих ситуациях:

- биток падает в лузу;
 - биток не коснулся ни одного шара или первым коснулся шара из группы соперника;
 - после удара битком по шарам ни один из шаров, включая биток, не коснулся борта;
 - игрок задел любой из шаров на столе любой частью кия (разрешенным положением является только касание шара наклейкой кия).
- Игрок, получивший право очередного удара, может поставить биток в любую свободную от других шаров точку игрового поля.

8. Побеждает игрок, первым достигший цели игры.

ПРАВИЛА ИГРЫ В ШАШКИ

Шашки - настольная игра, проводимая на специальной 64-клеточной доске с белыми и темными клетками: по 8 клеток по горизонтали и вертикали.

Игра ведется и шашки располагаются только на темных клетках. (см.рисунок 3).

Шашечная доска располагается между игроками таким образом, чтобы в ближайшем левом от играющего углу доски находилась темная клетка.

В начальной позиции у каждого игрока по 12 шашек, которые занимают первые три ряда с его стороны.

Шашки делятся на простые и дамки.

Перед началом игры все шашки являются простыми и размещаются на доске лицевой стороной вверх. После того, как простая шашка в процессе игры достигнет последнего, восьмого от игрока, горизонтального ряда, она становится дамкой и переворачивается лицевой стороной вниз.

Цель игры — взять (побить) все шашки противника или «запереть» их (т.е. лишить возможности хода).

Первый ход в партии всегда делает игрок, играющий шашками белого цвета.

Ходы делаются по очереди, передвижением своей шашки на незанятую клетку.

Пропуск хода не допускается.

Простая шашка ходит только вперед на одну свободную клетку по диагонали. Если простая шашка находится рядом с шашкой соперника, за которой имеется свободная клетка, она должна быть перенесена через эту шашку на свободную клетку. После этого шашка соперника взята и снимается с доски. Взятие шашки соперника является обязательным и производится как вперед, так и назад. Если при взятии шашки противника возникает возможность продолжить

взятие других его шашек, то это взятие должно быть осуществлено в обязательном порядке. За один ход любую шашку противника можно побить только один раз. Это означает, что если при взятии нескольких шашек противника шашка или дамка повторно выходит на уже побитую шашку, то ход останавливается.

Побитые шашки противника снимаются с доски только после завершения хода. Если простая шашка в результате взятия шашки противника достигает последнего ряда и у нее есть возможность продолжить взятие еще шашек противника, то это взятие должно быть осуществлено, но шашка при этом уже становится дамкой. Дамка ходит по диагонали на любое количество клеток, как вперед, так и назад. При этом через свои шашки она перескакивать не может. Дамка обязана побить шашку соперника независимо от количества свободных клеток до нее, если только эта шашка находится на одной диагонали с дамкой и за этой шашкой есть одна или несколько свободных клеток, на которые можно поставить дамку после взятия шашки соперника. Если же при взятии на любой из пересекающихся диагоналей также находятся шашки соперника, за которыми имеются свободные клетки, то дамка обязана продолжать взятие и этих шашек, сколько бы их ни находилось на ее пути.

Партия считается выигранной в следующих случаях:

- если один из игроков заявил о том, что сдаётся;
- если шашки одного из игроков «заперты» и он не может сделать очередной ход;
- если у одного из игроков побиты все шашки.



Рис. 3



Рис. 4

ПРАВИЛА ИГРЫ В ШАХМАТЫ

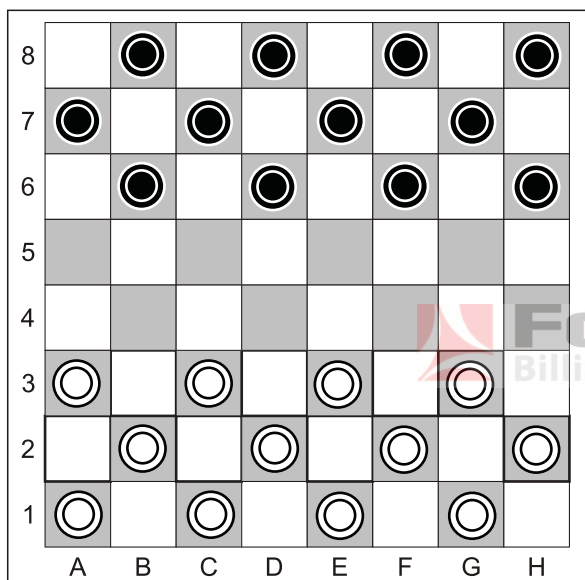
Шахматы - это настольная игра между двумя соперниками, фигуры которых расположены на противоположных сторонах доски, содержащей 64 клетки (поля) двух разных цветов (условно называемых белым и черным). У каждого игрока в начале игры имеется набор из 16 фигур: 1 король, 1 ферзь, 2 ладьи, 2 слона, 2 коня, 8 пешек. У каждого набора свой цвет: белый и черный. (см.рисунок 4).

Цель игры — поставить мат королю противника. Мат - это положение фигур на доске, при котором король находится под ударом фигуры противника, у него нет возможности уйти на другие клетки доски (все поля вокруг него заняты своими фигурами либо находятся под ударом фигур противника), нет возможности закрыться от удара другой своей фигурой и нет возможности взять фигуру, которая держит его под ударом.

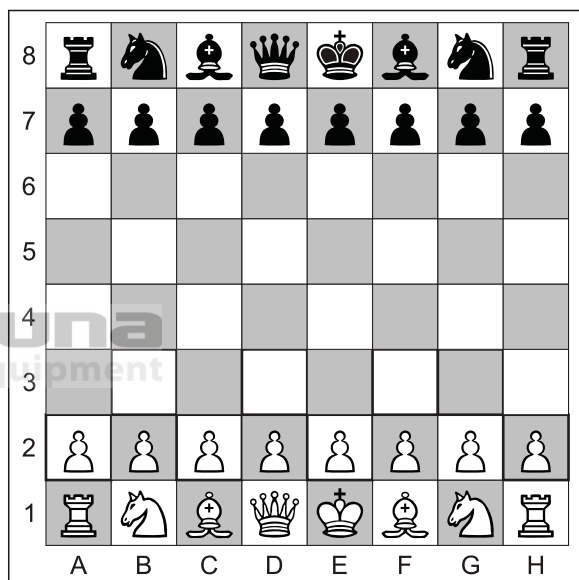
Начало игры

В начале игры шахматная доска должна располагаться так, чтобы каждый игрок имел клетку белого цвета в своем правом нижнем углу. Шахматные фигуры у соперников расставляются одинаковым образом на двух первых ближайших к каждому игроку горизонтальных рядах:

- в клетках на втором от каждого игрока ряду располагаются только пешки, все остальные фигуры - в первом, ближайшем к нему, ряду;
- в клетках на углах первого ряда стоят ладьи;
- по направлению к центру от каждой ладьи ставятся сначала кони, а затем - слоны;

- на двух оставшихся клетках в центре первого ряда размещаются ферзь и король. При этом ферзь всегда ставится на клетку одного с ним цвета (белый ферзь на белой клетке, черный - на черной).

Перед началом игры проводится жеребьевка с целью определения права первого хода. Игрок, который по жребию ходит первым, играет белыми фигурами.

Ходы

В шахматах игроки ходы делают исключительно поочередно. Перемещение шахматных фигур по доске происходит по следующим правилам:

- ход фигурой на клетку, занятую своей фигурой, невозможен;
- при ходе на клетку, занятую чужой фигурой, она снимается с доски (взятие). Клетка называется находящейся под ударом фигуры противника или битой, если при своём ходе фигура противника могла бы взять находящуюся на этой клетке фигуру (независимо от того, есть ли такая фигура на этом поле);
- король ходит на одну клетку по вертикали, горизонтали или диагонали;
- ферзь ходит на любое расстояние (количество клеток) по вертикали, горизонтали или диагонали;
- слон ходит на любое расстояние по диагонали;
- ладья ходит на любое расстояние по вертикали или горизонтали;
- конь ходит на клетку, находящуюся на расстоянии 2 клеток по вертикали и 1 клетку по горизонтали; или на 2 клетки по горизонтали и 1 клетку по вертикали от текущего положения фигуры;
- все фигуры, кроме коня, во время хода считаются передвигающимися по прямой линии, то есть «проходящими» все клетки между начальной и конечной. Поэтому все эти клетки на пути движения фигуры должны быть свободны. Если на пути фигуры находится другая фигура, то переместить фигуру на клетку за ней невозможно. Исключением является ход коня;
- в отличие от остальных фигур, конь непосредственно перемещается («перепрыгивает») с исходной клетки на конечную и никакие фигуры, стоящие на других клетках, ходу коня помешать не могут. Даже если свободная клетка полностью окружена своими или чужими фигурами, конь может ходить на эту клетку;
- пешка ходит по вертикали на одну клетку вперед. Если пешка в данной партии ещё не делала ходов, она может сделать ход без взятия чужой фигуры на два поля вперёд. Взятие чужой фигуры пешка может осуществлять по диагонали на одну клетку вперёд и вправо или влево;
- если пешка совершает свой первый ход на две клетки, через клетку, находящуюся под ударом пешки противника, то ответным ходом она может быть взята этой пешкой противника. Такая ситуация называется взятием на проходе, и бьющая пешка при этом взятии ходит не на клетку, где стояла взятая пешка, а на ту, которая за ней. Взятие на проходе допускается только в ответ на ход пешки соперника в две клетки, на следующих ходах оно не разрешается;
- когда пешка игрока ходит на последний от него горизонтальный ряд шахматной доски, ходящий игрок должен заменить её на любую другую фигуру того же цвета, кроме короля. Замена пешки на другую фигуру происходит на том же ходе, на котором она перемещается на последнюю горизонталь;
- если король и одна из ладей того же цвета не делали ходов с начала игры и между ними нет каких-либо фигур, то обе эти фигуры могут в один ход одновременно сменить свое положение на шахматной доске - сделать рокировку. При рокировке король сдвигается на 2 клетки по направлению к ладье, а ладья становится на клетку между начальной и конечной позицией короля. Рокировку следует начинать с перестановки короля, и только потом ладьи;
- рокировка временно невозможна, если клетка, на которой стоит король, или клетка, которую он должен пересечь, или клетка, которую он должен занять в результате рокировки, находится под ударом одной из фигур противника.

Шах, мат и пат

Король, находящийся на клетке, которая находится под ударом фигуры противника (битая клетка), называется стоящим под шахом. Сделать ход, после которого король противника оказывается под шахом, значит объявить шах королю. Игрок не может делать ход, после которого его король оказывается под шахом. Если король игрока находится под шахом и игрок не имеет ни одного хода любой своей фигурой, позволяющего устранить этот шах, этот игрок называется получившим мат, а его противник - поставившим мат и выигравшим партию. Если король игрока не находится под шахом, но он не может сделать ни одного хода по правилам любой из имеющихся у него фигур, то такая ситуация называется пат, и партия заканчивается вничью.

Результат игры

Игра завершается выигрышем одной из сторон или ничьей. Выигрыш фиксируется в следующих случаях:

- мат. Выигрывает игрок, поставивший мат королю соперника;
- один из игроков сдался. Игрок, решивший, что дальнейшее сопротивление бессмысленно,

может сдаться в любой момент, для этого ему достаточно объявить вслух «сдаюсь». Его противник объявляется победителем;

Ничья фиксируется в следующих случаях:

- пат;
- ни у одного из игроков нет минимально необходимого для мата количества фигур. Например, на доске остались только короли и одна пешка;
- произошло трехкратное повторение одной и той же позиции (не обязательно в течение трёх ходов подряд). При этом в понятие позиции здесь входит расположение фигур, очередность хода и возможные ходы (в том числе право на рокировку и взятие на проходе для каждой стороны);
- игроки согласились на ничью: один из игроков при своём ходе предложил ничью, его соперник её принял.

ПРАВИЛА ИГРЫ В НАРДЫ

Нарды - настольная игра для двух игроков, которая ведётся с помощью зар (кубики с нанесёнными на них точками) и шашек на игровом поле, разделенном на две половины. (см.рисунок 5).

Цель игры — бросая зары и передвигая шашки в соответствии с выпавшими очками, пройти шашками полный круг по игровому полю, зайти ими в свой дом и снять их с поля раньше, чем это сделает соперник. Игровое поле имеет прямоугольную форму. На доске находятся 24 пункта: по 12 с каждой из противоположных сторон прямоугольника. Пункт представляет собой узкий вытянутый равнобедренный треугольник, основание которого лежит на стороне прямоугольника. Шесть пунктов подряд в одном из углов игрового поля называются домом игрока. Вертикальная полоса посередине игрового поля называется баром. Каждый игрок имеет набор шашек, которые он может передвигать — по 15 штук одного цвета. В игре используются два зара.

Домом для каждого игрока считается последняя четверть игрового поля. Для белых шашек домом являются пункты 1-6, для темных - 13-18. Начальное расположение шашек на доске называется «голова»: все белые шашки устанавливаются на одной вертикальной линии на пункте 12, темные - на пункте 24. Ход с этого положения называется «ход с головы». Право первого хода, и соответственно белого цвета шашек, разыгрывается в жеребьевке: каждый игрок кидает один зар. Право первого хода и белый цвет шашек получает тот, у кого выпало большее количество очков. При одинаковом количестве выпавших очков бросок повторяется.

Ход игрока - это одновременный бросок двух зар, а также последующее движение шашек. В процессе игры шашки двигаются против часовой стрелки. Когда игрок бросает зары, он обязан в соответствии с выпавшими очками передвинуть свои шашки. Одна шашка передвигается на число пунктов, выпавших на первом заре, другая - на число пунктов на втором заре. При этом за один ход с головы можно взять только одну шашку. Исключение составляет только первый бросок. Если одна шашка, которую только и можно снять с головы, не проходит, то можно снять вторую. Таких бросков для игрока всего три:

- шесть-шесть (6x6);
- четыре-четыре (4x4)
- три-три (3x3)

В данной ситуации сыграть одной шашкой полный ход нет возможности, так как мешают шашки противника, стоящие на голове. Если выпадает одно из таких сочетаний, то игрок может снять с головы две шашки. Если в пункте стоит шашка противника, то в этот пункт ставить свою шашку нельзя. Ходить надо строго на то число очков, которое выпало на зарах. Игрок обязан использовать все выпавшие очки. Если невозможно сделать два хода, делается один - на наибольшее количество выпавших очков. Если на обоих зарах выпадает одинаковое количество очков, то игрок играет так, как будто кинул 4 зара - может сделать 4 хода. Запрещено выставлять блок из шести подряд своих шашек, если впереди этого блока нет хотя бы одной шашки соперника. Если шашки противника занимают шесть клеток перед какой-нибудь шашкой, то она оказывает



Рис. 5

ся запертой. Если шашки заперты так, что игрок не может сделать ни одного хода на то количество очков, что выбросил на зарах, то очки игрока пропадают, а шашки не двигаются вообще.

Снять шашку с поля означает сделать шашкой такой ход, чтобы она оказывалась за пределами поля. Снимать шашки можно только после того, как все шашки пришли в дом. Игрок имеет право снять с поля шашки, которые стоят в пунктах, соответствующих числу выброшенных на зарах очков. В процессе снятия шашек с поля игрок имеет право использовать очки, которые выпали на зарах, по своему усмотрению: он может сыграть шашкой в доме или её снять. В процессе снятия шашек с собственного дома разрешается выводить шашки с полей низшего разряда, если в полях высшего разряда шашек нет. Например, если на зарах выпало 6-5, а в пунктах 6 и 5 шашек нет, то игрок может вывести из дома две шашки со следующего по порядку, четвёртого, пункта; если и там нет шашек, то с третьего, если и там нет, то со второго и т. д.

Счёт в игре устанавливается в зависимости от того, в каком положении оказался проигравший участник:

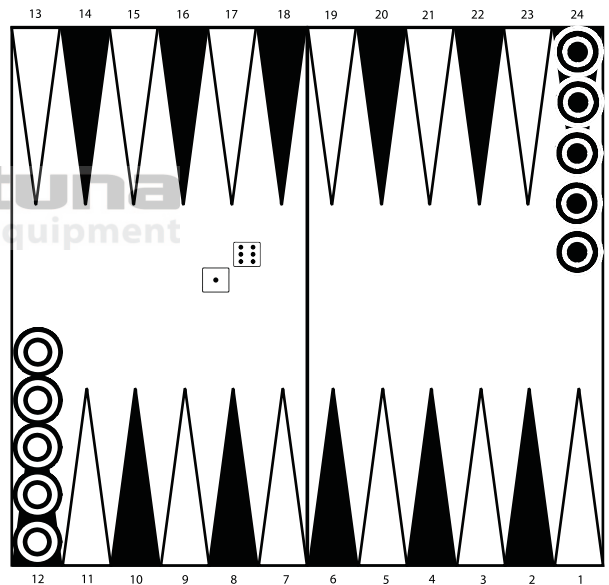
- положение, при котором проигравший сумел снять с поля хотя бы одну шашку, называется «оин» (0-1).
- положение, при котором проигравший игрок не сумел снять с поля ни одной шашки, называется «марс» (0-2).

ВНИМАНИЕ! Производитель и продавец не несут ответственности за ущерб, причиненный в результате неправильной сборки и эксплуатации мини-бильярда.